

第52回静岡県中学生ソフトテニス選手権大会静岡支部予選会

令和4年4月23日
有度山テニスコート

男子の部 (1)

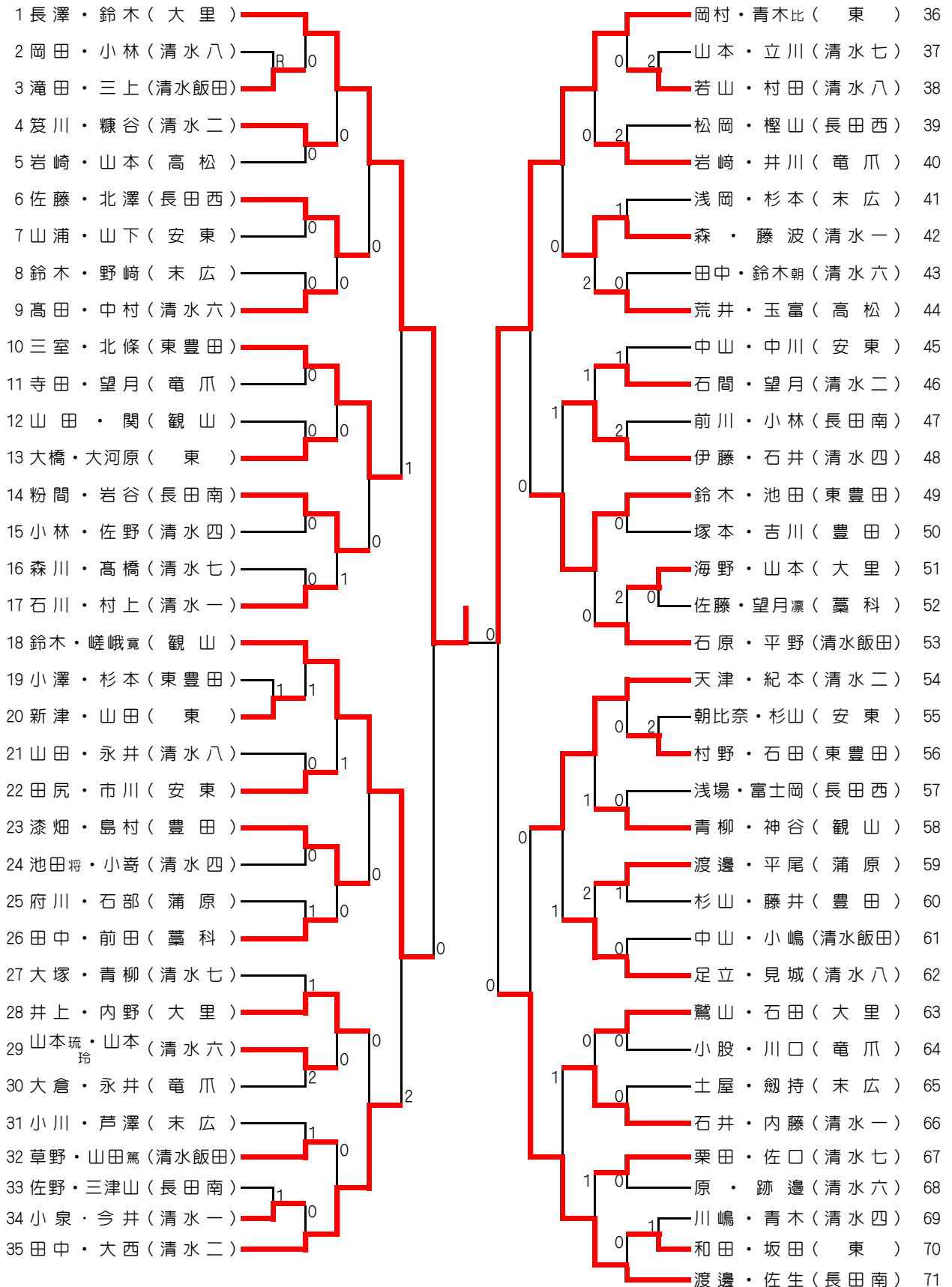

男子の部 (2)

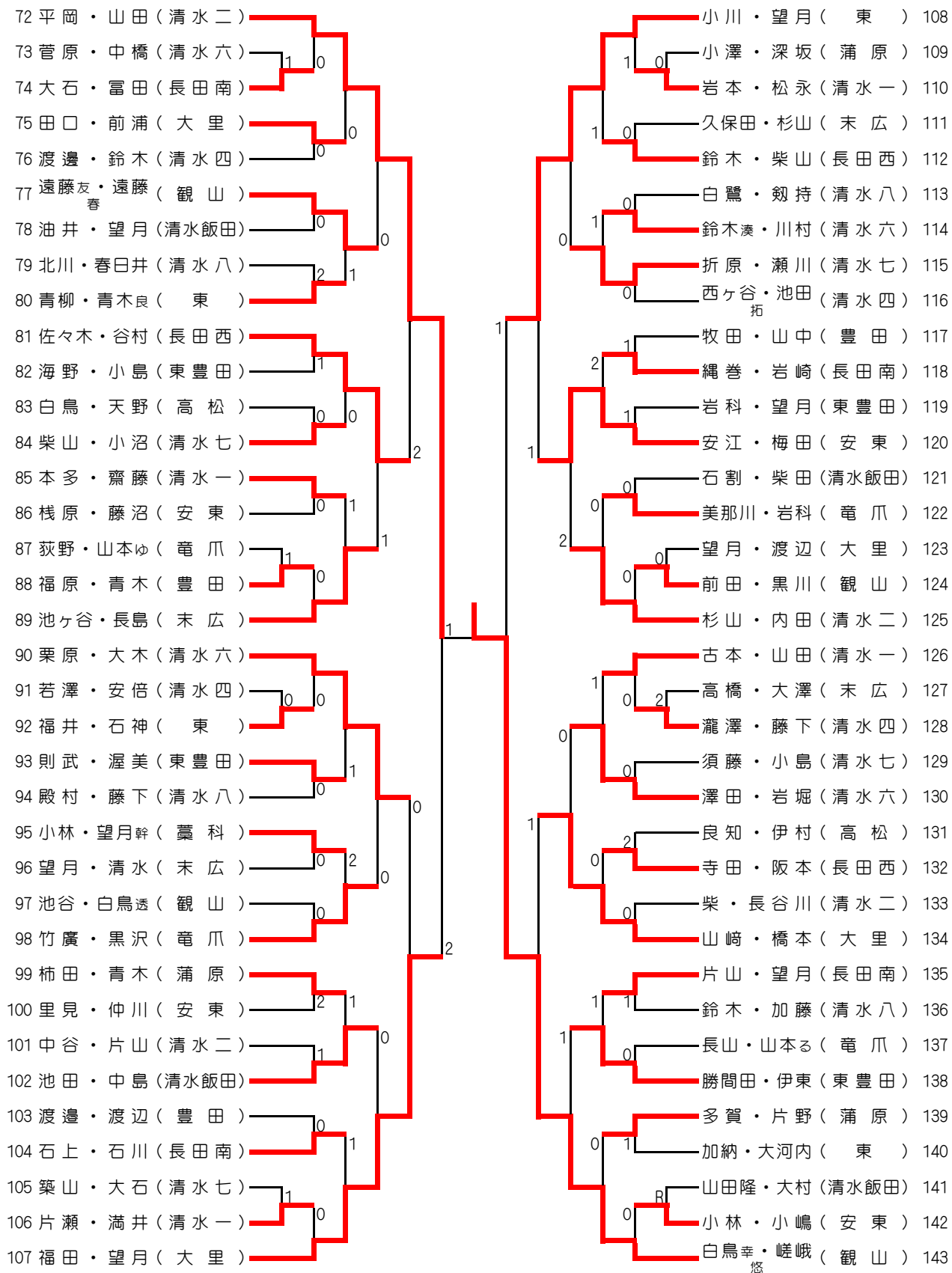

<決勝戦>

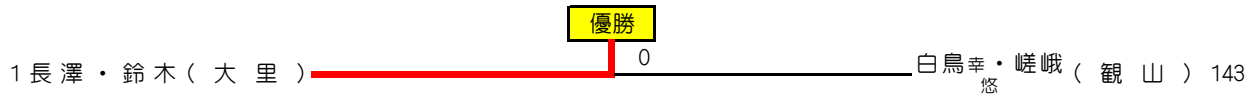

<3位決定戦>

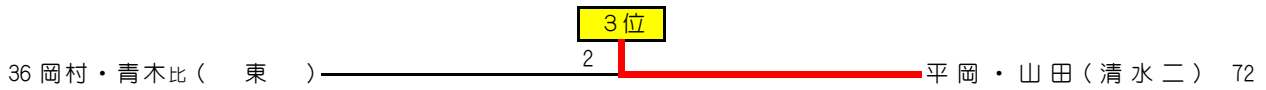

<5~8位決定戦>

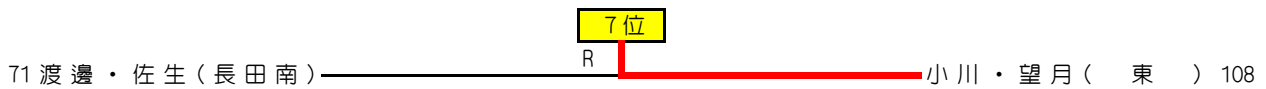
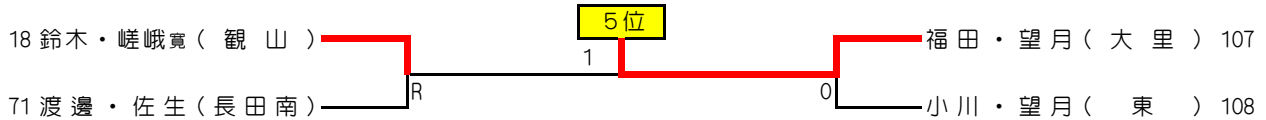

<9~12位決定戦>

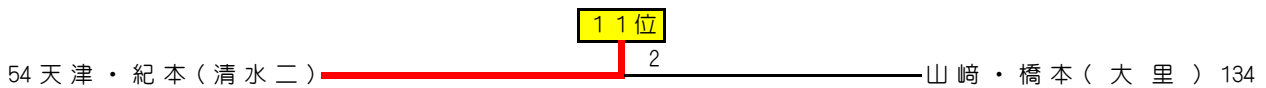
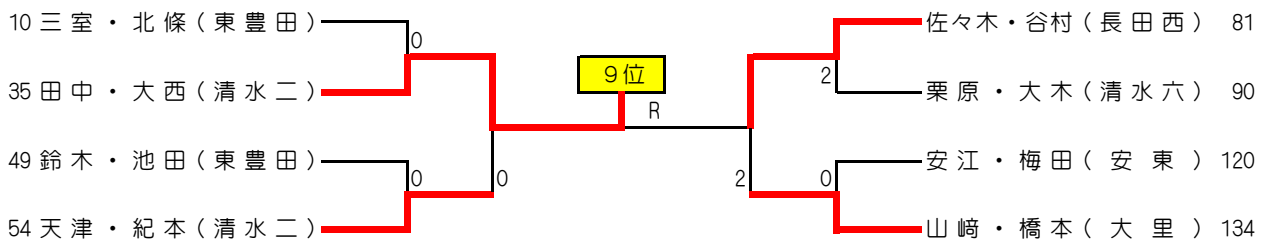

<13~14位決定戦>

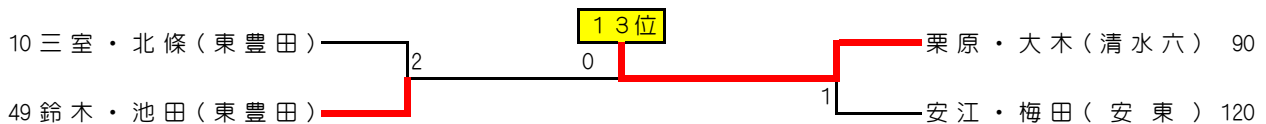

<県大会出場ペア>

順位	ペア名	学校名
1位	長澤・鈴木	(大里)
2位	白鳥・嵯峨 <small>悠</small>	(観山)
3位	平岡・山田	(清水二)
4位	岡村・青木比	(東)
5位	福田・望月	(大里)
6位	鈴木・嵯峨 <small>寛</small>	(観山)
7位	小川・望月	(東)
8位	渡邊・佐生	(長田南)
9位	田中・大西	(清水二)
10位	佐々木・谷村	(長田西)
11位	天津・紀本	(清水二)
12位	山崎・橋本	(大里)
13位	栗原・大木	(清水六)
14位	鈴木・池田	(東豊田)

第52回静岡県中学生ソフトテニス選手権大会静岡支部予選会

令和4年4月23日
静岡県草薙庭球場

女子の部 (1)

1 中村ひ・山田(南)	2 小林・石原(大里)	3 滝浪・勝見(末広)	4 矢作・石ヶ谷(清水五)	5 長谷川・水取(清水三)	6 稲葉・遠藤(清水興津)	7 山下・小林(清水七)	8 内藤・柴田(清水一)	9 川口・山下(蒲原)	10 小川・久保(清水八)	11 岸本・田頭(美和)	12 金井桃・寺田(豊田)	13 杉山和・中島(東豊田)	14 寺田・青野(観山)	15 難波・榎守(長田南)	16 鈴木・岩城(清水飯田)	17 望月彩・松川(東)	18 富樫・吉村(清水六)	19 伊藤・中山(竜爪)	20 大瀧・遠藤(清水四)	21 鈴木・桑原(由比)	22 H・テイツ・片柳(安東)	23 矢島・宮本(清水二)	24 石川・岩田(東豊田)	25 福島・山本彩(清水六)	26 白井・石川(竜爪)	27 関谷・村山(籠上)	28 太田・森(清水二)	29 佐野・森(西奈)	30 長江・高橋(大里)	31 吉村・望月(長田南)	32 小澤・菅沼(中島)	33 大木・平岡(清水飯田)	34 青木・平澤(清水興津)	35 宮城島・山田(高松)	36 小長井・阿部(末広)	37 増田・長谷川(東)	38 伊藤・鈴木千(安東)	39 田口・酒井(清水七)	40 齊藤・堀和(清水四)	41 木部・佐藤(南)	42 丸山・渡邊(清水八)	43 金指・江川(観山)	44 佐藤・福井(服織)	45 森本・イヅヨ(豊田)	46 矢沢・大石(清水五)	47 杉田・寺田(長田西)	宮・鈴木葉(安東)	大庭・大石(清水飯田)	大塚・高山(清水三)	長澤・小野(清水二)	中森・北川(豊田)	福村・堀涼(清水四)	林・稲村(清水一)	宮本・松村(籠上)	森・瀧井(藁科)	篠本・加島(大里)	瀬戸尾・中村(高松)	北澤・山本(長田南)	佐々木・信太(竜爪)	井木・高野(末広)	森・北屋敷(東)	長谷川・藤下(清水八)	杉田麻・田中(西奈)	小林・杉山玲(東豊田)	小山・富田(観山)	大原・吉田(長田西)	松井・窪川原(清水六)	磯部・岡野(清水興津)	鈴木・大井(清水七)	相羽・中村結(南)	遠藤・石山(南)	赤坂・二一(大里)	鈴木・原田(高松)	山本・金井結(豊田)	長畑・深澤(清水一)	築地・初川(籠上)	鈴木・小杉(服織)	森竹・朝比奈(観山)	杉山・鶴田(末広)	松浦・鈴木(西奈)	岩崎・多田(清水四)	柴・荒木(清水飯田)	倉光・山田(雙葉)	田中・村上(長田南)	太田・鈴木(東豊田)	小山・山本(清水五)	新井・藤浪(清水六)	大崎・石切山(由比)	和田・田中(清水七)	高見・望月梨(清水二)	五十嵐・小田(長田西)	森川・武田(安東)	栗田・石垣(清水八)	木内・松井(蒲原)
-------------	-------------	-------------	---------------	---------------	---------------	--------------	--------------	-------------	---------------	--------------	---------------	----------------	--------------	---------------	----------------	--------------	---------------	--------------	---------------	--------------	-----------------	---------------	---------------	----------------	--------------	--------------	--------------	-------------	--------------	---------------	--------------	----------------	----------------	---------------	---------------	--------------	---------------	---------------	---------------	-------------	---------------	--------------	--------------	---------------	---------------	---------------	-----------	-------------	------------	------------	-----------	------------	-----------	-----------	----------	-----------	------------	------------	------------	-----------	----------	-------------	------------	-------------	-----------	------------	-------------	-------------	------------	-----------	----------	-----------	-----------	------------	------------	-----------	-----------	------------	-----------	-----------	------------	------------	-----------	------------	------------	------------	------------	------------	------------	-------------	-------------	-----------	------------	-----------

女子の部 (2)

<p>96 後藤・大橋 (城 山)</p> <p>97 瓜生田・杉原 (東 豊 田)</p> <p>98 矢澤・澤野 (清 水 一)</p> <p>99 長嶋・鈴木夢 (安 東)</p> <p>100 小柳津・伊藤 (高 松)</p> <p>101 望月杏・田中 (清 水 興 津)</p> <p>102 山内・梶山 (藁 科)</p> <p>103 鈴木・高津 (観 山)</p> <p>104 佐鯉・望月 (由 比)</p> <p>105 浅原、大石 (長 田 西)</p> <p>106 石原・青島 (清 水 七)</p> <p>107 野中・白鳥 (中 島)</p> <p>108 浮谷・長谷川 (籠 上)</p> <p>109 柴山・中山 (清 水 四)</p> <p>110 勝山・佐藤 (末 広)</p> <p>111 山内天・小野 (西 奈)</p> <p>112 石切山・梅原 (清 水 六)</p> <p>113 川口・高澤 (清 水 二)</p> <p>114 武藤・三浦 (竜 爪)</p> <p>115 平井・室伏 (豊 田)</p> <p>116 赤堀・小澤 (清 水 飯 田)</p> <p>117 芹澤・望月 (清 水 八)</p> <p>118 松下・九島 (長 田 南)</p> <p>119 小柳・柏木 (大 里)</p> <p>120 吉田・牧田 (服 織)</p> <p>121 西本・菅谷 (西 奈)</p> <p>122 竹下・山崎 (長 田 南)</p> <p>123 森下・宮城島 (竜 爪)</p> <p>124 海野・川口 (清 水 飯 田)</p> <p>125 福田・平岡 (高 松)</p> <p>126 牧野・遠藤 (長 田 西)</p> <p>127 望月万・伏見 (清 水 興 津)</p> <p>128 深澤・間 (雙 葉)</p> <p>129 芹澤・安倍 (豊 田)</p> <p>130 有賀・望月綺 (清 水 二)</p> <p>131 奥山・金川 (観 山)</p> <p>132 上倉・小川 (清 水 四)</p> <p>133 古屋・佐藤 (安 東)</p> <p>134 鈴木・武田 (清 水 六)</p> <p>135 望月・内田 (清 水 三)</p> <p>136 川崎・田代 (大 里)</p> <p>137 蛭谷・岸山 (清 水 五)</p> <p>138 安本・徳田 (美 和)</p> <p>139 川合・柳澤 (東)</p> <p>140 齋藤・花崎 (東 豊 田)</p> <p>141 赤堀・青木 (清 水 七)</p> <p>142 矢澤・海野 (末 広)</p> <p>143 城山・渥美 (南)</p>	<p>小林・平尾 (南) 144</p> <p>西尾・兼崎 (豊 田) 145</p> <p>鈴木・栗原 (長 田 西) 146</p> <p>戸田・近藤 (大 里) 147</p> <p>神尾・梶野 (清 水 六) 148</p> <p>佐藤・海野 (長 田 南) 149</p> <p>片瀬・杉浦 (蒲 原) 150</p> <p>宮野・佐藤 (観 山) 151</p> <p>高井・望月ま (清 水 興 津) 152</p> <p>望月・鈴木 (籠 上) 153</p> <p>鍋田・鈴木 (清 水 二) 154</p> <p>木村・大庭 (清 水 八) 155</p> <p>杉田春・山内茜 (西 奈) 156</p> <p>勝見・笠原 (高 松) 157</p> <p>望月・栗山 (竜 爪) 158</p> <p>星野・大野 (美 和) 159</p> <p>中山・田形 (清 水 七) 160</p> <p>長島・藤井 (安 東) 161</p> <p>大橋保・大橋二 (末 広) 162</p> <p>勝又・大野 (清 水 四) 163</p> <p>遠藤・服部 (清 水 一) 164</p> <p>稲葉・坂間 (東 豊 田) 165</p> <p>佐藤・土村 (清 水 飯 田) 166</p> <p>洞戸・平田 (東) 167</p> <p>大畑・澤村 (長 田 西) 168</p> <p>原・角辻 (安 東) 169</p> <p>田村・加藤 (中 島) 170</p> <p>加藤・石川 (観 山) 171</p> <p>杉本・見城 (清 水 八) 172</p> <p>小田嶋・草ヶ谷 (清 水 飯 田) 173</p> <p>原木・坂野 (豊 田) 174</p> <p>柴田・松永 (長 田 南) 175</p> <p>大嶋・中山 (高 松) 176</p> <p>望月・宮本 (清 水 四) 177</p> <p>浜野・大畑 (末 広) 178</p> <p>山本萌・佐藤 (清 水 六) 179</p> <p>大石・松永 (清 水 七) 180</p> <p>渡邊・大川井 (大 里) 181</p> <p>副島・長谷川 (服 織) 182</p> <p>須藤・大畑 (清 水 二) 183</p> <p>増井・稻田 (清 水 一) 184</p> <p>金川・斎藤 (清 水 三) 185</p> <p>岸山・横山 (東) 186</p> <p>杉山・一溝 (籠 上) 187</p> <p>澁谷・田村 (南) 188</p> <p>望月結・山岡 (清 水 興 津) 189</p> <p>杉山・千歳 (西 奈) 190</p> <p>佐藤・木村 (東 豊 田) 191</p>
--	---

<決勝戦>

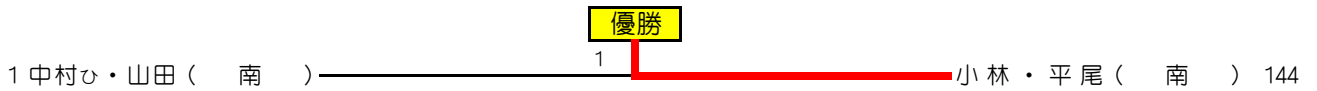

<3位決定戦>

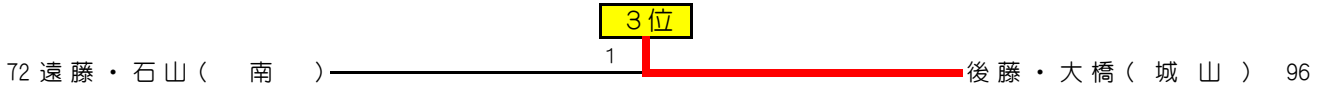

<順位決定1回戦>



<県大会出場ペア>

順位	ペア名	学校名
1位	小林・平尾	(南)
2位	中村ひ・山田	(南)
3位	後藤・大橋	(城山)
4位	遠藤・石山	(南)
5位	佐藤・木村	(東豊田)
6位	佐々木・信太	(竜爪)
7位	杉田・寺田	(長田西)
8位	吉田・牧田	(服織)
9位	洞戸・平田	(東)
10位	金井桃・寺田	(豊田)
11位	小柳・柏木	(大里)
12位	木内・松井	(蒲原)
13位	大畑・澤村	(長田西)
14位	長澤・小野	(清水二)
15位	石川・岩田	(東豊田)
16位	城山・渥美	(南)

※ 上位順位者に負けたペアを上位順位とした。