

令和5年度 静岡市中学校総合体育大会 ソフトテニスの部

期 日 令和5年7月2日

会 場 静岡県草薙庭球場

【個人戦 男子の部】

1 長澤・鈴木(大里)	粉間・佐生(長田南) 39
2 渡辺・山本(清水四)	北澤・田代(清水六) 40
3 青木爽・杉山(東豊田)	西野・峰澤(清水飯田) 41
4 白鳥・大橋(高松)	櫻田・辻村(大里) 42
5 安本・押野(竜爪)	玉村・森下(豊田) 43
6 油井・望月(清水飯田)	柿田・片野(蒲原) 44
7 三浦・村田(清水八)	藤井・安本(東) 45
8 山本・袴田(豊田)	青木・山口(清水四) 46
9 若林・今井(清水一)	荻野・永井(竜爪) 47
10 安江・松永(安東)	浅岡・大澤(末広) 48
11 三上・露木(蒲原)	水野・若杉(清水八) 49
12 朝比奈・新井(長田南)	澤野・田島(清水二) 50
13 佐野・石田(長田西)	青木涼・黒田(東豊田) 51
14 青柳・杉山(観山)	阪本・富士岡(長田西) 52
15 新津・松本(東)	田中・高橋(清水七) 53
16 内野・足久保(末広)	片瀬・鈴木琉(清水一) 54
17 西田・本間(清水六)	村瀬・笠原(安東) 55
18 池田・杉山(清水七)	生ノ谷・橋本(長田南) 56
19 戸塚・石野(清水二)	山田・渡邊(観山) 57
20 柴山・小沼(清水七)	狭間・狭間(清水六) 58
21 山口・高田(長田西)	堀口・風間(清水二) 59
22 鈴木・長岡(竜爪)	山本・望月(末広) 60
23 小澤・深坂(蒲原)	堀・小嶋(清水飯田) 61
24 佐藤・佐藤(清水六)	宮田・長澤(東豊田) 62
25 青木・福原(豊田)	荒井・伊村(高松) 63
26 井上・角田(清水一)	横関・濱尾(安東) 64
27 山本・大嶋(大里)	佐野・花岡(蒲原) 65
28 伊藤・望月陽(清水二)	宇佐美・金内(豊田) 66
29 池田・佐野(清水四)	足立・藤下(清水八) 67
30 佐藤・望月幹(藁科)	田口・宮城島(大里) 68
31 青柳・田嶋(東)	村本・白幡(長田西) 69
32 蛭間・児玉(清水飯田)	佐藤・坂本(長田南) 70
33 石上・見城(長田南)	加納・山田(東) 71
34 若山・北川(清水八)	瀧澤・藤下(清水四) 72
35 八木・大塚(清水二)	長谷川・杉山恵(観山) 73
36 原川・加藤(高松)	伊豆川・望月琉(清水七) 74
37 安本・竹島暖(安東)	井木・佐野(清水一) 75
38 服部・村野舜(東豊田)	笈川・糠谷(清水二) 76

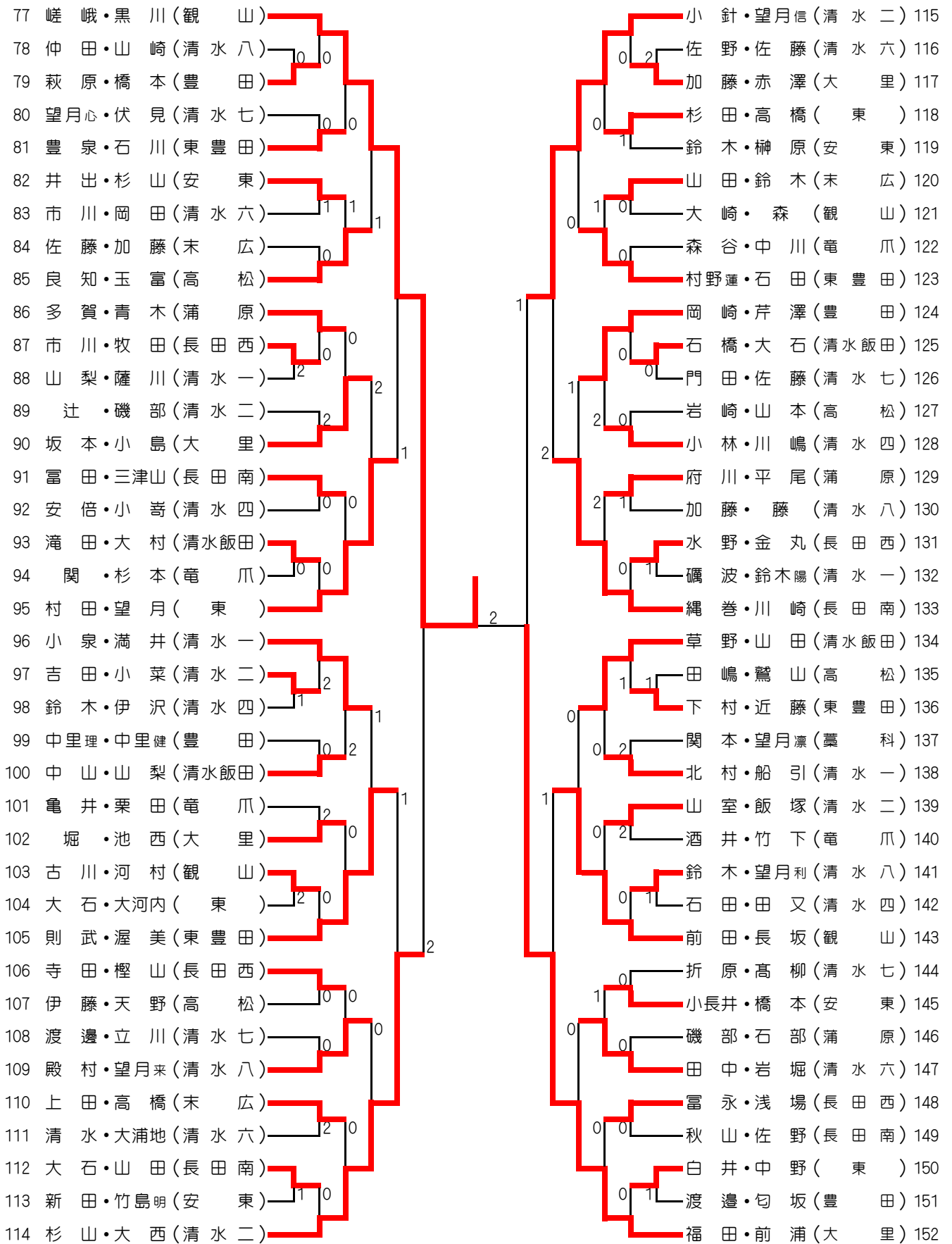

●決勝戦

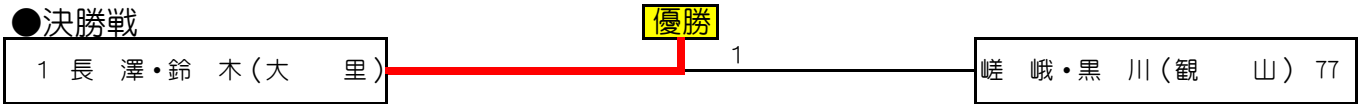

●3位・4位決定戦

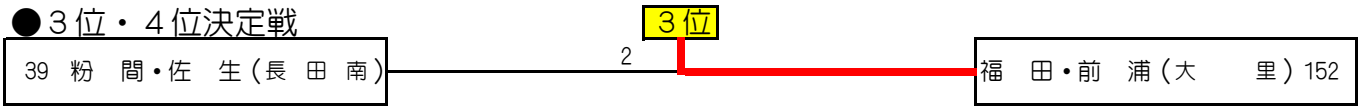

●5位・6位決定戦

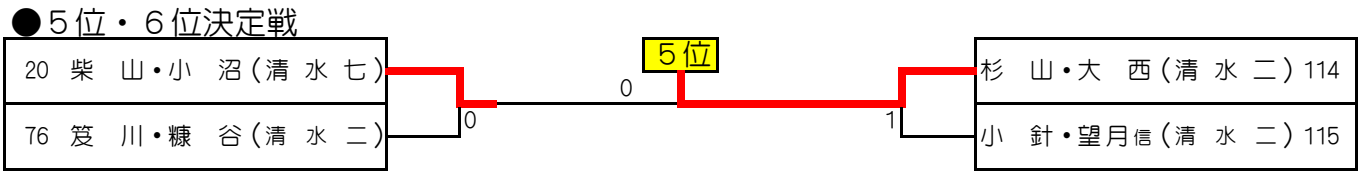

●7位・8位決定戦

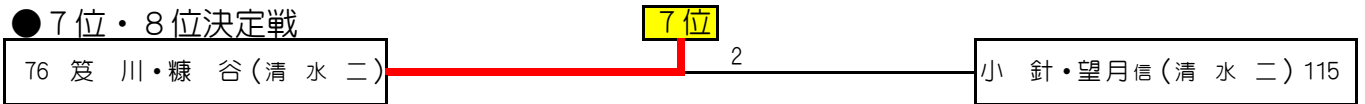

●9位・10位決定戦

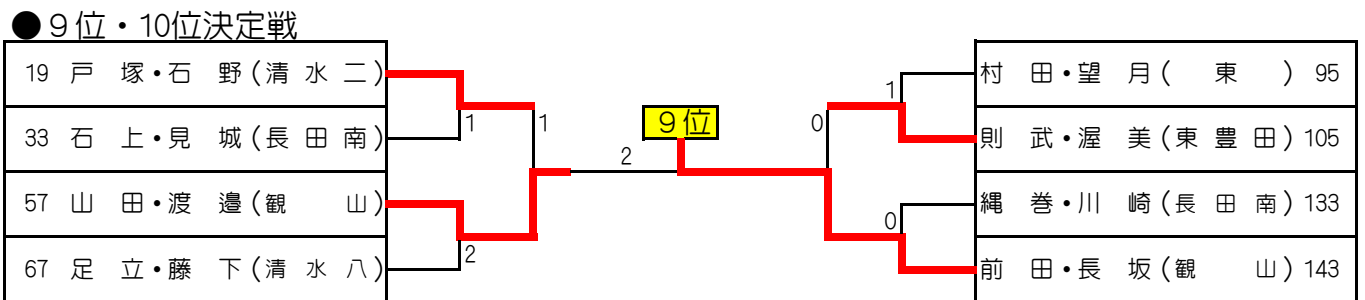

●11位・12位決定戦

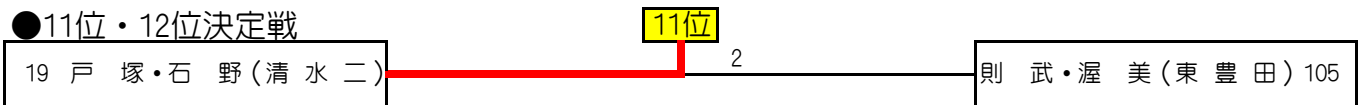

●13位決定戦

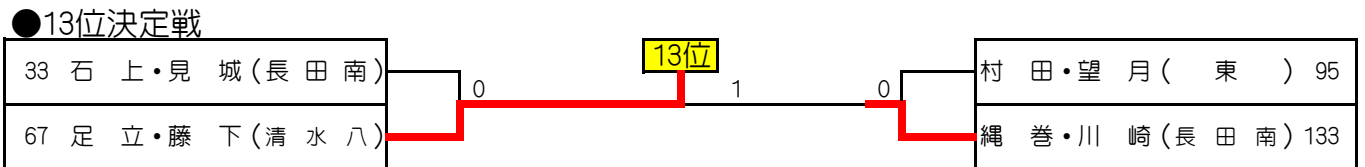

順位

優勝	長澤・鈴木	(大里)
準優勝	嵯峨・黒川	(観山)
3位	福田・前浦	(大里)
4位	粉間・佐生	(長田南)
5位	杉山・大西	(清水二)
6位	柴山・小沼	(清水七)
7位	笈川・糠谷	(清水二)
8位	小針・望月	(清水二)
9位	前田・長坂	(観山)
10位	山田・渡邊	(観山)
11位	戸塚・石野	(清水二)
12位	則武・渥美	(東豊田)
13位	足立・藤下	(清水八)

※ 1位～13位が県大会出場