

# 第54回静岡県中学生ソフトテニス選手権大会静岡支部予選会

令和6年4月20日  
静岡市有度山テニスコート

## 男子の部(1)

1 粉間・鈴木 (RISE)		岡崎・山本 (豊田)	38
2 影山・石川 (東豊田)	0	片岡・平野 (清水六)	39
3 武藤・立川 (竜爪)	0	小川・加納 (東)	40
4 鈴木・山本 (東)	0	渡辺・若尾 (清水七)	41
5 生子・平岡 (高松)	1	仲田・若杉 (清水八)	42
6 鈴木・木村 (安東)	0	梅島・村松 (清水二)	43
7 大橋光・倉橋 (清水二)	0	久野・満井 (清水一)	44
8 市川・安藤 (清水六)	0	戸田・太平 (長田南)	45
9 中里理・中里健 (豊田)	0	関本・梶山 (藁科)	46
10 富永・牧田 (長田西)	0	渡辺・佐津川 (清水四)	47
11 徳田・平野巴 (清水一)	0	松平・杉山 (安東)	48
12 中村・井邑 (清水八)	0	宮田・飯塚 (東豊田)	49
13 金子・峰沢 (清水飯田)	0	西野・児玉 (清水飯田)	50
14 三上・露木 (蒲原)	2	出雲・檜原 (観山)	51
15 斎藤蓮・一木 (大里)	0	水野・金丸 (長田西)	52
16 片川・前川 (長田南)	1	倉澤・水野 (竜爪)	53
17 中森・豊島 (末広)	0	井上・大西 (大里)	54
18 近藤・村井 (清水四)	0	山本・辻村 (RISE)	55
19 田中・古澤 (清水七)	0	山中・芦澤 (長田南)	56
20 青木涼・杉山 (東豊田)	0	瀧・岩田 (清水四)	57
21 上田・大石 (高松)	0	太田・川嶋 (清水飯田)	58
22 青島・望月 (東)	1	萩原・小木野 (豊田)	59
23 小池・坂本 (清水四)	1	堀籠・榊原 (安東)	60
24 松尾・山内 (清水一)	0	山本・佐藤 (末広)	61
25 佐々木・足立 (清水八)	0	遠藤・柿田 (蒲原)	62
26 金原・有路 (大里)	0	富田晴・富田有 (清水八)	63
27 橋本・袴田 (豊田)	1	山岡・井石 (観山)	64
28 西田・田代 (清水六)	1	北村・川合 (清水一)	65
29 平井・中川 (竜爪)	0	原川・加藤 (高松)	66
30 山本・村上 (清水七)	2	小野田・野崎 (竜爪)	67
31 福山・福田 (安東)	1	市川・高田 (長田西)	68
32 望月・坂本 (長田南)	0	村竹・松山 (東)	69
33 池ヶ谷・高須 (末広)	0	北澤・佐藤 (清水六)	70
34 大野・新聞 (清水二)	0	倉持・大隅 (大里)	71
35 山口・石田 (長田西)	0	八木・橋本 (清水二)	72
36 望月・大谷 (清水飯田)	0	戸田・波月 (清水七)	73
37 古川・森 (観山)	2	豊泉・則武 (東豊田)	74

## 男子 の 部 (2)

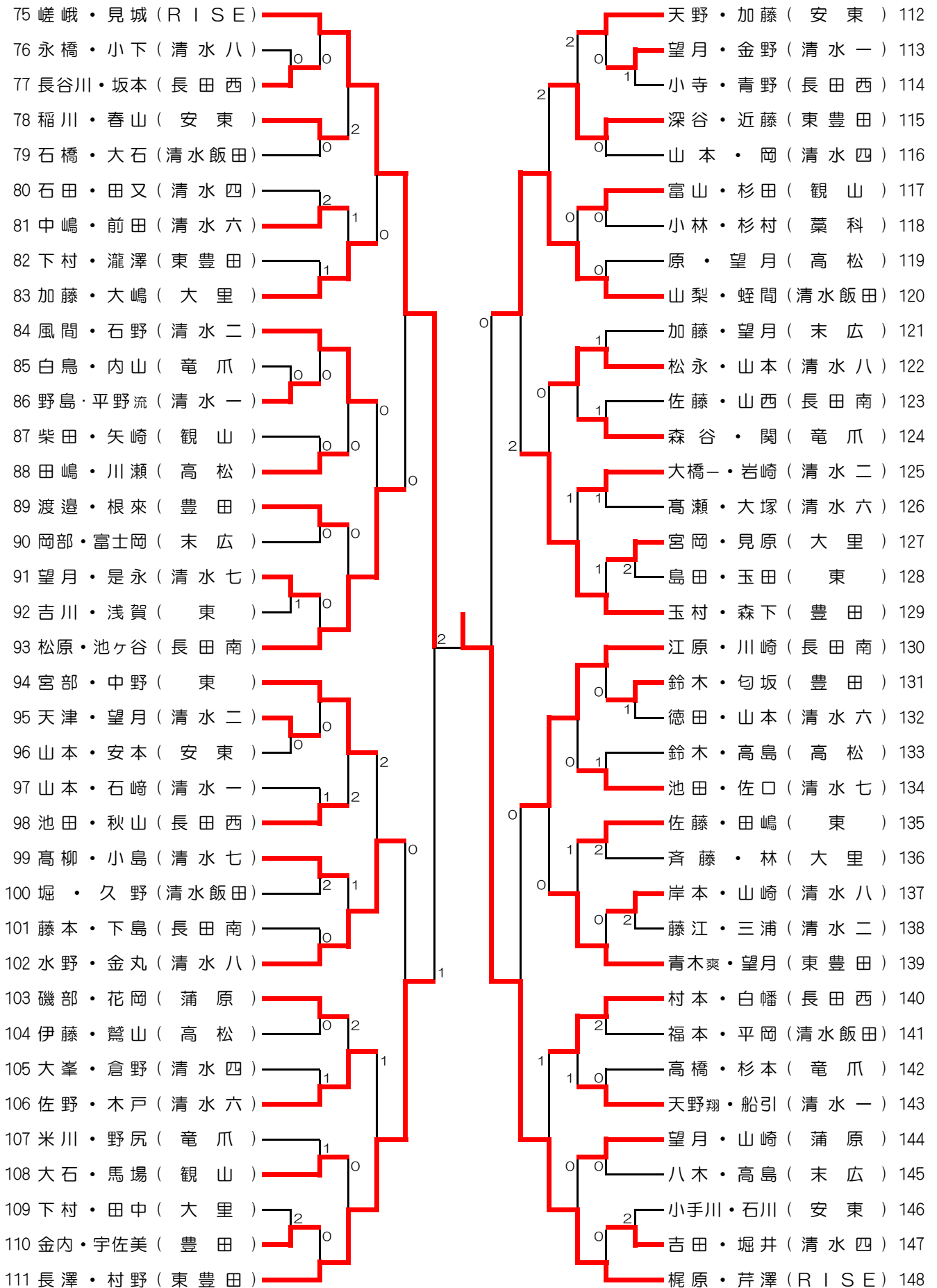

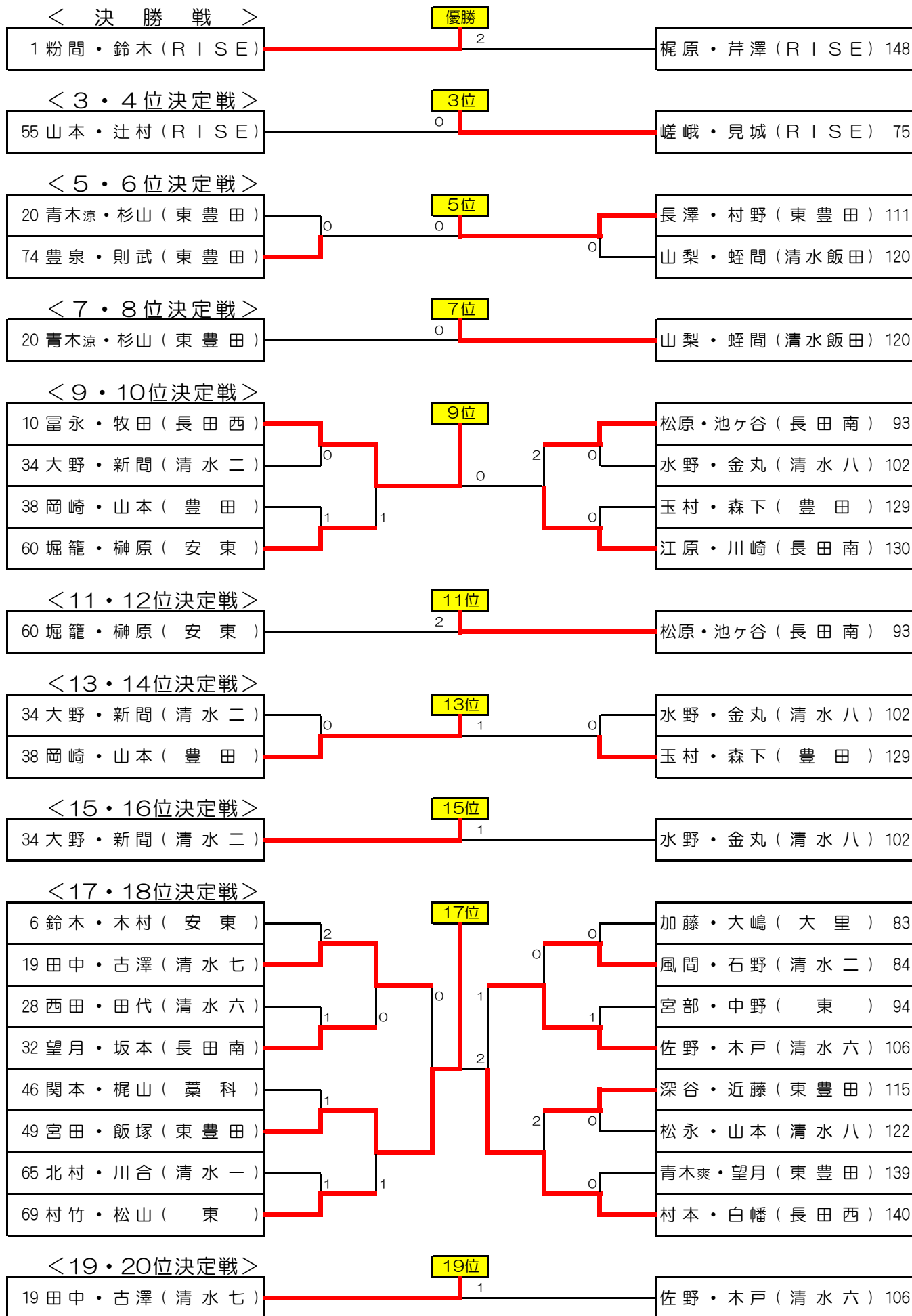

● 県大会には上位19ペアが出場権利がありますが、棄権ペアがある場合は17・18位決定戦の上位ペアの順位に準じて出場権利が繰り上がります。

<順位表>

順位	ペア名	学校名
1位	粉間・鈴木	(RISE)
2位	梶原・芹澤	(RISE)
3位	嵯峨・見城	(RISE)
4位	山本・辻村	(RISE)
5位	長澤・村野	(東豊田)
6位	豊泉・則武	(東豊田)
7位	山梨・蛭間	(清水飯田)
8位	青木 <sup>涼</sup> ・杉山	(東豊田)
9位	富永・牧田	(長田西)
10位	江原・川崎	(長田南)
11位	松原・池ヶ谷	(長田南)
12位	堀籠・榊原	(安東)
13位	岡崎・山本	(豊田)
14位	玉村・森下	(豊田)
15位	大野・新間	(清水二)
16位	水野・金丸	(清水八)
17位	宮田・飯塚	(東豊田)
18位	村本・白幡	(長田西)
19位	田中・古澤	(清水七)
20位	佐野・木戸	(清水六)
21位	村竹・松山	(東)
22位	深谷・近藤	(東豊田)
23位	望月・坂本	(長田南)
24位	風間・石野	(清水二)
25位	関本・梶原	(藁科)
26位	青木・望月	(東豊田)
27位	鈴木・木村	(安東)
28位	宮部・中野	(東)
29位	北村・川合	(清水一)
30位	松永・山本	(清水八)
31位	西田・田代	(清水六)
32位	加藤・大嶋	(大里)



## 女子の部(2)

103	篠田・漆畑	(東豊田)					杉山・澁谷	(静岡南)	154
104	近藤渚・近藤彩	(清水三)	0				浅野・梨山	(長田西)	155
105	原田・榎原	(籠上)					平川・斎藤	(西奈)	156
106	植田・竹本	(豊田)		2			三浦・磯部	(蒲原)	157
107	吉田・池田	(清水飯田)	2				大石芽・岩崎	(服織)	158
108	濱田・中山	(清水二)	1	0			山田・勝山	(高松)	159
109	出島・藤浪	(高松)					長島・松本	(末広)	160
110	藤江・山内	(西奈)					菅原・石ヶ谷	(清水五)	161
111	増田・寺野	(長田南)	0	1	1		浅井・原品	(清水四)	162
112	板倉・御園生	(雙葉)					遠藤・三浦	(竜爪)	163
113	大杉・馬場	(清水六)					鈴木・林	(安東)	164
114	横田・宇野	(清水八)	2	0			若林・東	(清水飯田)	165
115	東・草分	(竜爪)					浅井・中山	(清水七)	166
116	脇・望月	(安東)			0		滝田・南原	(観山)	167
117	倉野・荒	(清水四)		1			八木・中村	(静岡東)	168
118	松丸・郷戸	(観山)	2				河村・瀧川	(大里)	169
119	福山・望月	(中島)					赤羽・川田	(清水二)	170
120	松澤・望月	(服織)	0	1	2		松下・塩坂	(清水興津)	171
121	安部・佐藤	(静岡東)					石川綾・寺林	(清水一)	172
122	小関・安倍	(大里)		1			長屋・森本	(籠上)	173
123	宮城島・日下部	(末広)	0		0		池田・高橋	(清水八)	174
124	花森・佐藤	(長田西)			0		大城・村上	(中島)	175
125	津田紗・松浦	(清水七)	0				鈴木・小野	(清水三)	176
126	安食・荻	(清水一)					三尾・望月	(由比)	177
127	若月・片野	(蒲原)			0		楯・宮島	(長田南)	178
128	小林璃・谷澤	(城山)					杉山・海野	(東豊田)	179
129	日吉・鈴木優	(蒲原)	2	0			坂田・秋山	(長田西)	180
130	杉山凜・佐野	(清水興津)					漣・栗山	(末広)	181
131	森陰・太田	(静岡南)	1				石津・鎌田	(美和)	182
132	桜田・水渕	(静岡東)		0	1		杉山・曾根	(静岡東)	183
133	美濃部・玉川	(竜爪)					森下・望月	(大里)	184
134	遠藤・小松	(長田南)	0				北川・島	(中島)	185
135	檜皮・松永	(清水三)		0			小柳・小林美	(城山)	186
136	田中・松永	(観山)	0		1		池田・望月	(竜爪)	187
137	戸塚・竹下	(籠上)			0		海野・小澤	(長田南)	188
138	長澤・齊藤	(清水八)	0				土田・櫻田	(清水四)	189
139	世田・今井	(長田西)		0			永坂・小林	(安東)	190
140	堀・杉山	(清水二)					望月彩杏・望月彩愛	(清水八)	191
141	川口・星野	(清水四)					北川・杉山優	(清水興津)	192
142	瀧澤・曾根	(東豊田)	1	0			太田・村松美	(清水二)	193
143	吉永・藤田	(清水一)					櫻井・大石百	(服織)	194
144	齋藤・大石	(末広)	2		2		佐藤・岩崎	(西奈)	195
145	木津・渡辺	(清水七)		0	0		宮原・山田	(清水七)	196
146	山本・大木	(清水飯田)					石橋・塩原	(清水六)	197
147	徳田・鎌田	(美和)			2		香川・蛸名	(雙葉)	198
148	古木・靱矢	(安東)	0				福井・川口	(東豊田)	199
149	渡邊・小泉	(西奈)		2	0		浦田・榎本	(観山)	200
150	榎本・高橋	(由比)	1				佐藤・守屋	(藁科)	201
151	松本・高貝	(大里)		2			鎌野・平野	(高松)	202
152	橋本・山村	(豊田)		0			渡邊・藤島	(籠上)	203
153	青山・鈴木	(服織)					長澤・大石	(清水飯田)	204

<決勝戦>

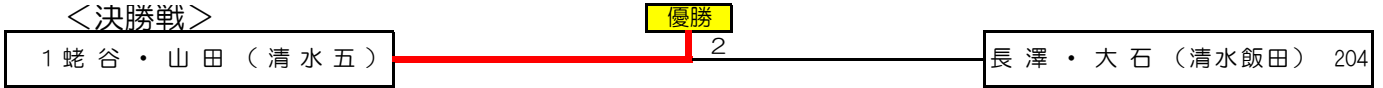

<3・4位決定戦>

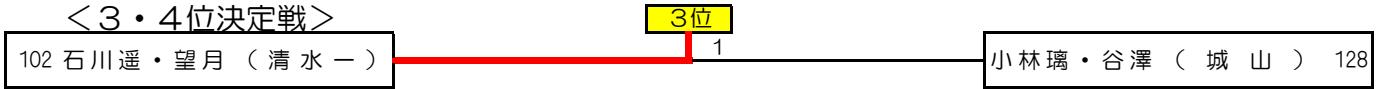

<5・6位決定戦>

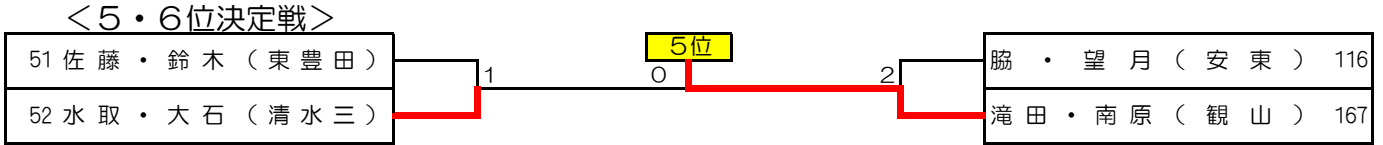

<7・8位決定戦>

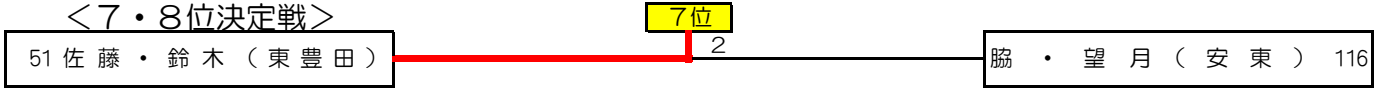

● 9位~16位は、上位ペアの順位に準じます。

<17・18位決定戦>

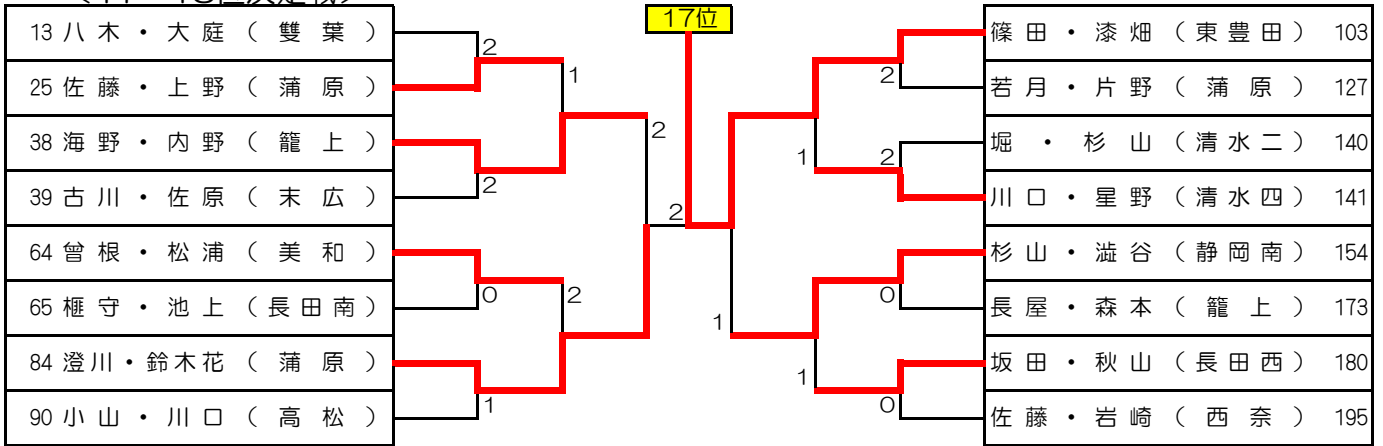

<19・20位決定戦>

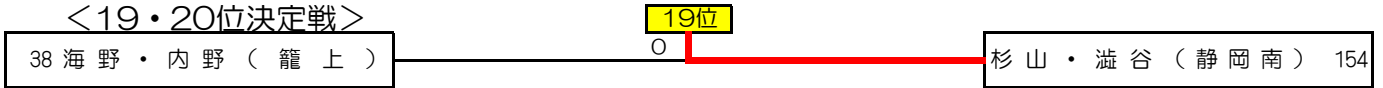

● 県大会には上位17ペアが出場権利がありますが、棄権ペアがある場合は17・18位決定戦の上位ペアの順位に準じて出場権利が繰り上がります。

<順位表>

順位	ペア名	学校名
1位	蛭谷・山田	(清水五)
2位	長澤・大石	(清水飯田)
3位	石川遥・望月	(清水一)
4位	小林璃・谷澤	(城山)
5位	滝田・南原	(観山)
6位	水取・大石	(清水三)
7位	佐藤・鈴木	(東豊田)
8位	脇・望月	(安東)
9位	倉田・西山	(中島)
10位	小柳・小林美	(城山)
11位	梶谷・市川	(静岡東)
12位	青山・鈴木	(服織)
13位	遠藤・三浦	(竜爪)
14位	杉山・西原	(清水飯田)
15位	鈴木・深谷	(城山)
16位	東・草分	(竜爪)
17位	篠田・漆畑	(東豊田)
18位	澄川・鈴木花	(蒲原)
19位	杉山・澁谷	(静岡南)
20位	海野・内野	(籠上)