

決勝戦

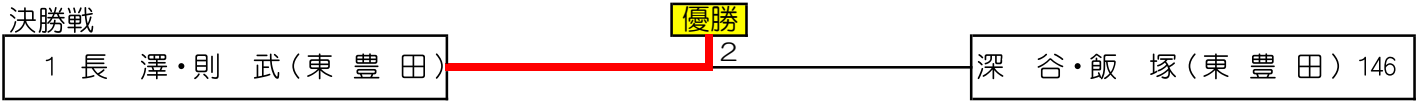

3位・4位決定戦

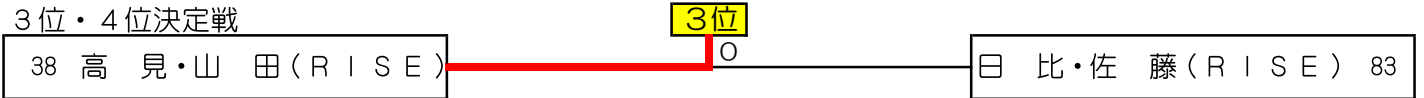

5位・6位決定戦

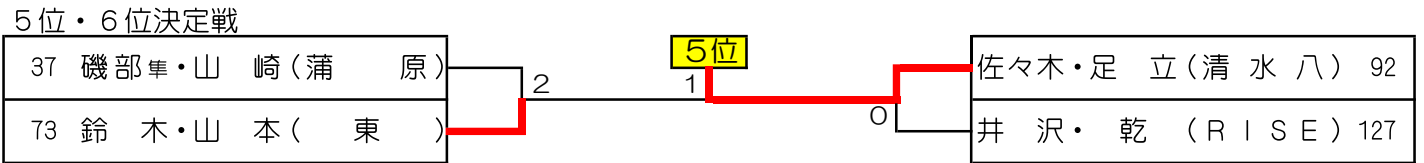

7位・8位決定戦

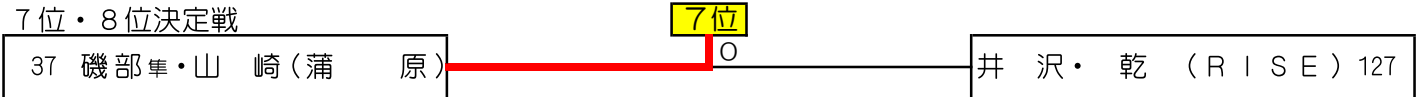

9位・10位決定戦

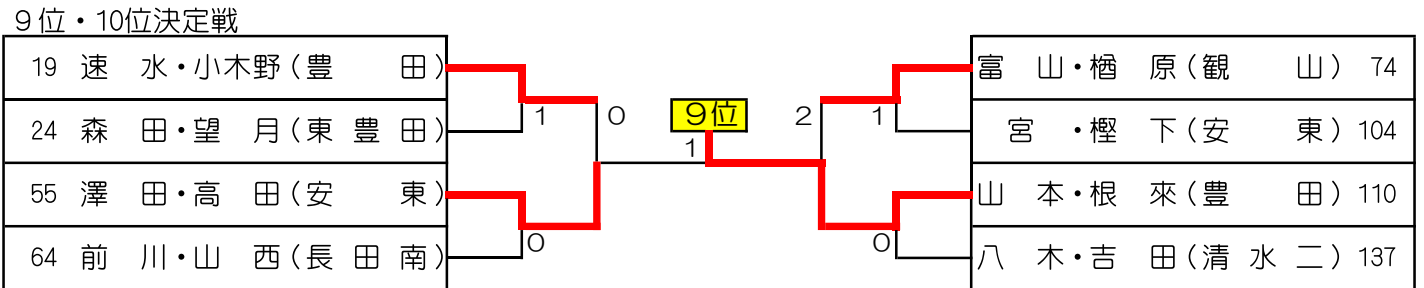

11位・12位決定戦

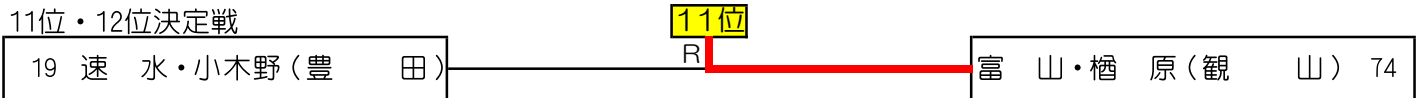

13位・14位決定戦

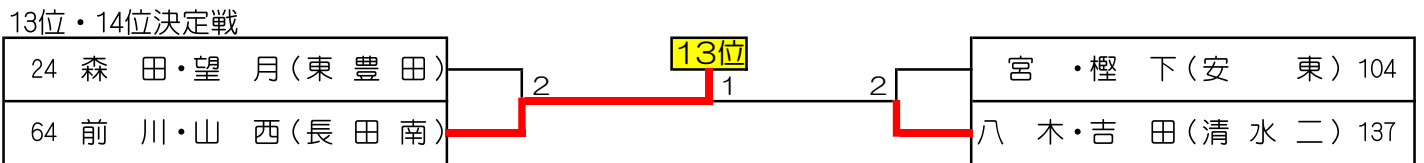

15位・16位決定戦

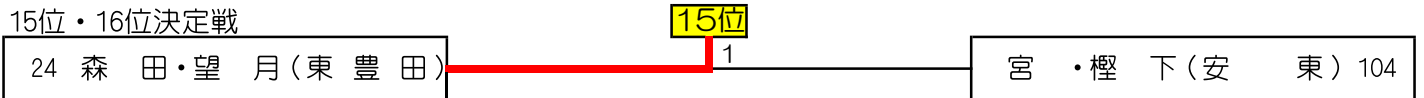

順位

1位	長澤・則武	(東豊田)
2位	深谷・飯塚	(東豊田)
3位	高見・山田	(RISE)
4位	日比・佐藤	(RISE)
5位	佐々木・足立	(清水八)
6位	鈴木・山本	(東)
7位	磯部隼・山崎	(蒲原)
8位	井沢・乾	(RISE)
9位	山本・根来	(豊田)
10位	澤田・高田	(安東)
11位	富山・樫原	(観山)
12位	速水・小木野	(豊田)
13位	前川・山西	(長田南)
14位	八木・吉田	(清水二)
15位	森田・望月	(東豊田)
16位	宮・樫下	(安東)

※ 1位~16位が県大会出場



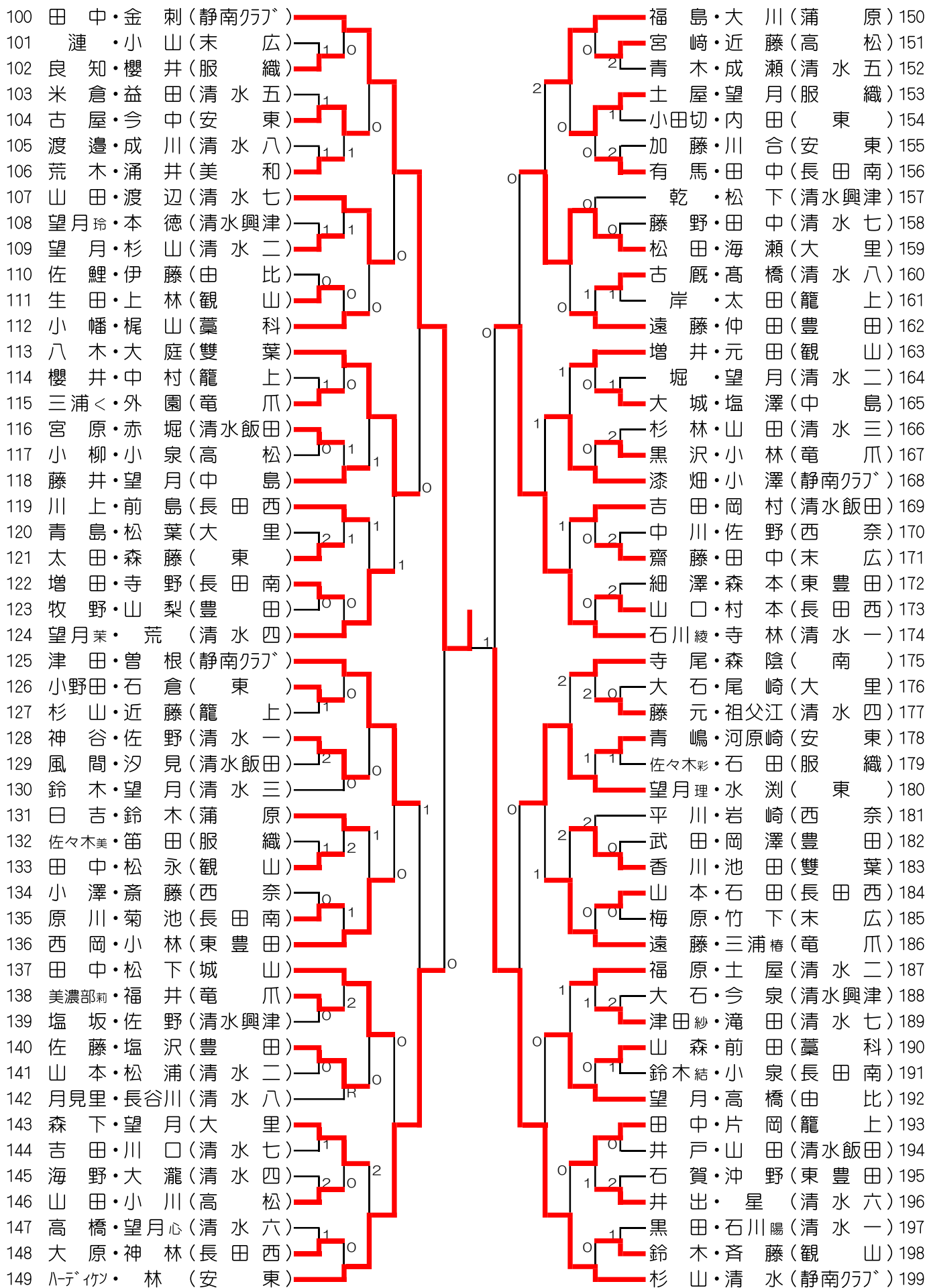

決勝戦

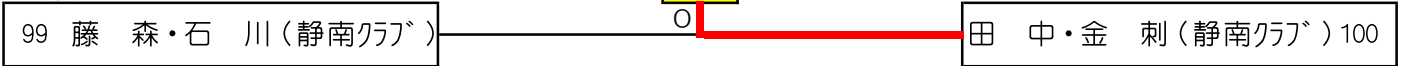

3位・4位決定戦



5位・6位決定戦

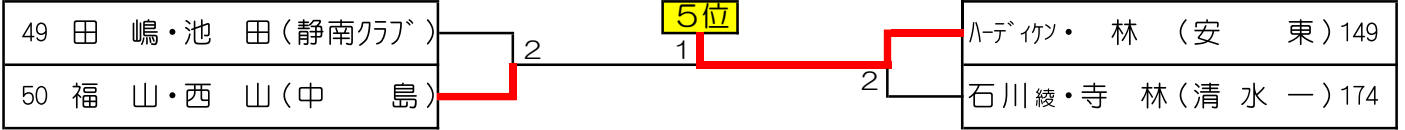

7位・8位決定戦

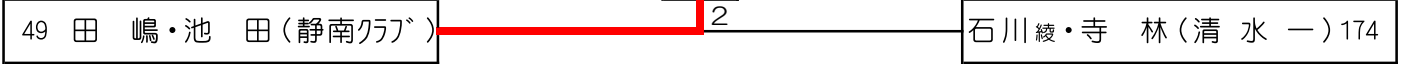

9位・10位決定戦

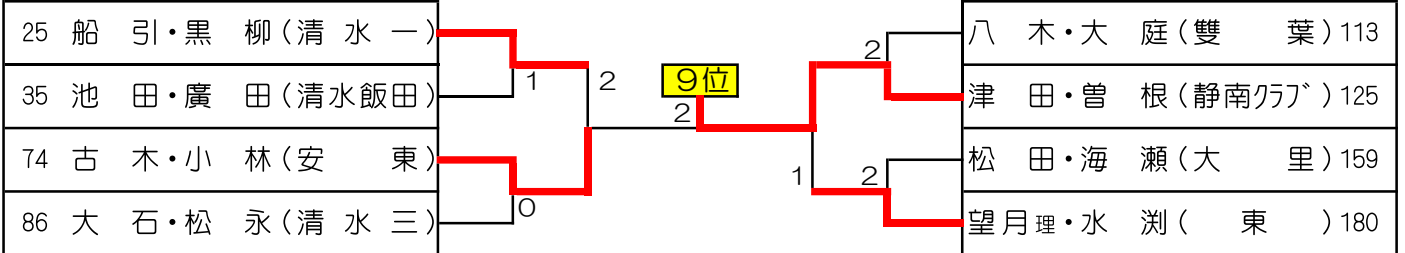

11位・12位決定戦



13位・14位決定戦

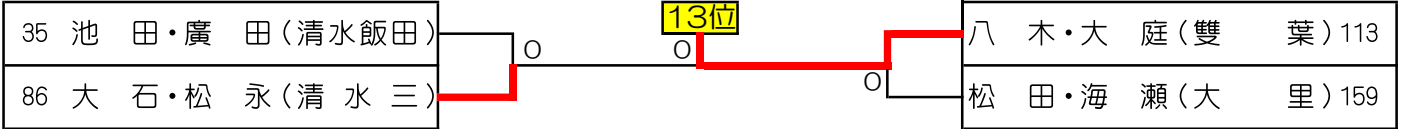

15位・16位決定戦

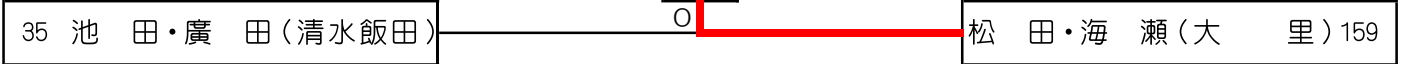

順位

1位	田中・金刺	(静南クラブ)
2位	藤森・石川	(静南クラブ)
3位	若月・片野	(蒲原)
4位	杉山・清水	(静南クラブ)
5位	ハデイツ・林	(安東)
6位	福山・西山	(中島)
7位	田嶋・池田	(静南クラブ)
8位	石川・寺林	(清水一)
9位	津田・曾根	(静南クラブ)
10位	古木・小林	(安東)
11位	船引・黒柳	(清水一)
12位	望月理・水淵	(東)
13位	八木・大庭	(雙葉)
14位	大石・松永	(清水三)
15位	松田・海瀬	(大里)
16位	池田・廣田	(清水飯田)

※ 1位～16位が県大会出場